

**ĐÈN SỰ CỐ KIỂU DẪN LỐI - LOẠI MỎNG GẮN TRẦN HOẶC ÂM TƯỜNG - SERIES EMA1**  
**SLIM EMERGENCY EXIT SIGN**

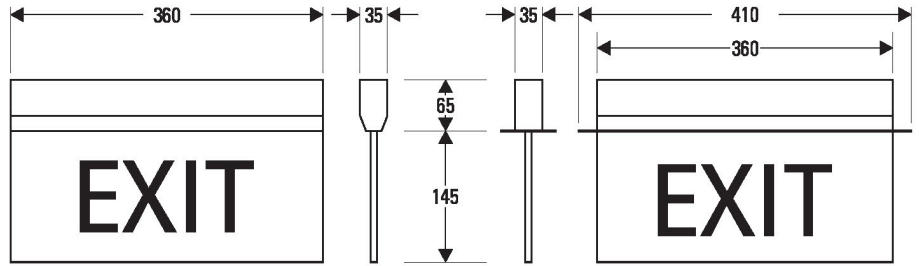

Surface type dimensions (mm)  
Kích thước loại gắn nổi

Recess type dimensions (mm)  
Kích thước loại gắn âm trần

Điện áp : 220V - 50Hz  
Công suất : 3W  
Thời gian chiếu sáng : >2h  
Thời gian nạp đầy : 24h

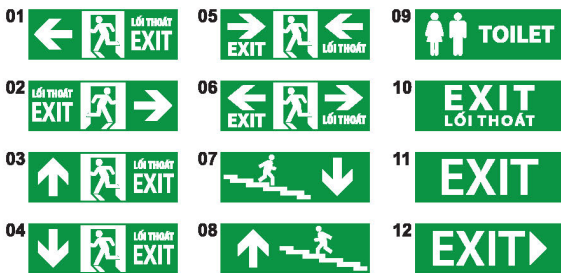

Mã số - Model	Diễn giải Description	Đơn giá(VNĐ) Unit Price
EMA1103	Gắn nổi, một mặt	760.000
EMA1203	Gắn nổi, hai mặt	850.000
EMA1103R	Gắn âm trần, một mặt	1.020.000
EMA1203R	Gắn âm trần, hai mặt	1.100.000

**ĐÈN SỰ CỐ TREO TRẦN MẶT KÍNH - SERIES EMA2**  
**SLIM EMERGENCY EXIT SIGN**

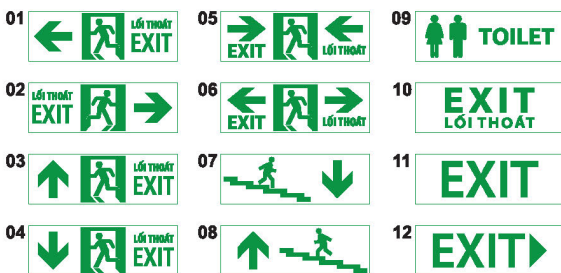
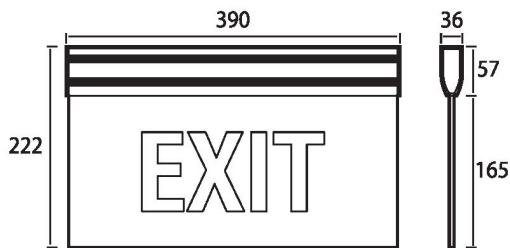
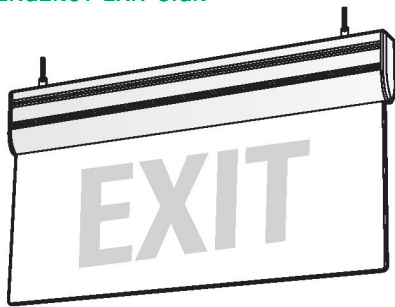

Điện áp : 220V - 50Hz  
Công suất : 3W  
Thời gian chiếu sáng : >2h  
Thời gian nạp đầy : 24h

Mã số - Model	Diễn giải Description	Đơn giá(VNĐ) Unit Price
EMA2103	Mặt kính, một mặt	1.020.000
EMA2203	Mặt kính, hai mặt	1.100.000

Để đặt biểu tượng in trên mặt đèn thêm mã số tương ứng ở trên vào cuối mã đèn.

Ví dụ: Đèn báo vị trí cầu thang đi xuống sẽ có mã EMA2103/07

Sản phẩm thuộc tiêu chuẩn / Standard: BS EN 60598-2-2:1997

**ĐÈN SỰ CỐ TREO TRẦN HOẶC GẮN TƯỜNG - SERIES EMC3**  
**SLIM EMERGENCY EXIT SIGN**

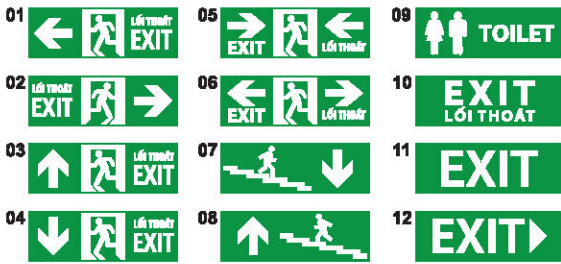
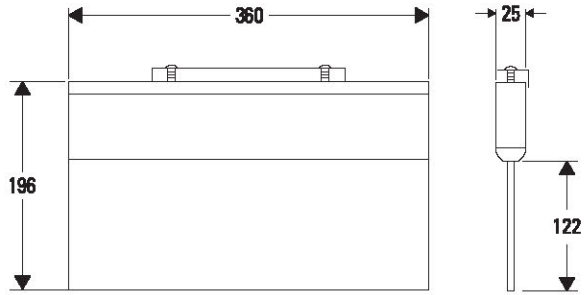

Điện áp : 220V - 50Hz      Thời gian chiếu sáng : >2h  
Công suất : 5W              Thời gian nạp đầy : 24h

Mã số - Model	Diễn giải Description	Đơn giá(VNĐ) Unit Price
EMC3105	Loại một mặt	760.000
EMC3205	Loại hai mặt	850.000

**ĐÈN SỰ CỐ TREO TRẦN HOẶC GẮN TƯỜNG - SERIES EHB4**  
**SLIM EMERGENCY EXIT SIGN**

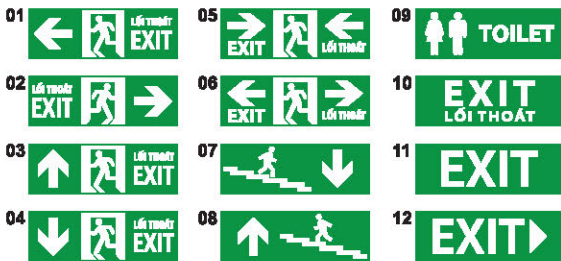
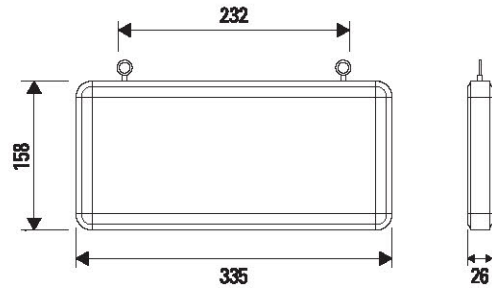

Điện áp : 220V - 50Hz      Thời gian chiếu sáng : >2h  
Công suất : 3W              Thời gian nạp đầy : 24h

Mã số - Model	Diễn giải Description	Đơn giá(VNĐ) Unit Price
EHB4103	Loại một mặt	330.000
EHB4203	Loại hai mặt	380.000

Để đặt biểu tượng in trên mặt đèn thêm mã số tương ứng ở trên vào cuối mã đèn.  
Ví dụ: Đèn báo vị trí cầu thang đi xuống sẽ có mã EHB4103/07  
Sản phẩm thuộc tiêu chuẩn / Standard: BS EN 60598-2-2:1997

**ĐÈN SỰ CỐ TREO TRẦN HOẶC GẮN TƯỜNG - SERIES EHB5**  
SLIM EMERGENCY EXIT SIGN

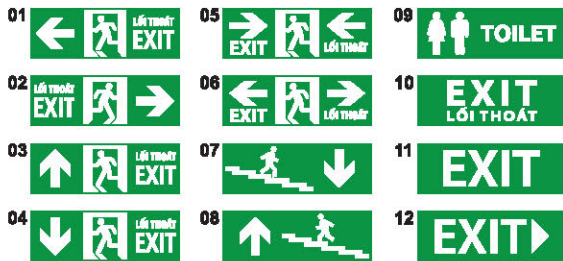
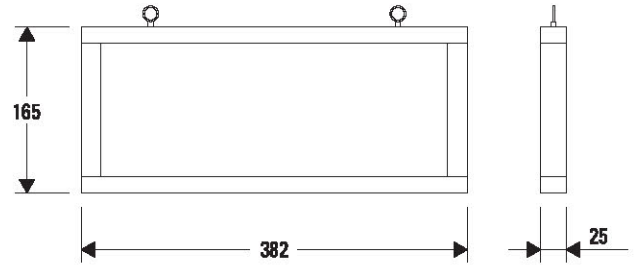

Điện áp : 220V - 50Hz      Thời gian chiếu sáng : >2h  
Công suất : 3W              Thời gian nạp đầy : 24h

Mã số - Model	Diễn giải Description	Đơn giá(VNĐ) Unit Price
EHB5103	Loại một mặt	432.000
EHB5203	Loại hai mặt	556.000

**ĐÈN SỰ CỐ KIỂU DẪN LỐI - LOẠI HỘP GẮN NỔI TƯỜNG - SERIES EHB6**  
LED SLIM BOX EMERGENCY EXIT SIGN

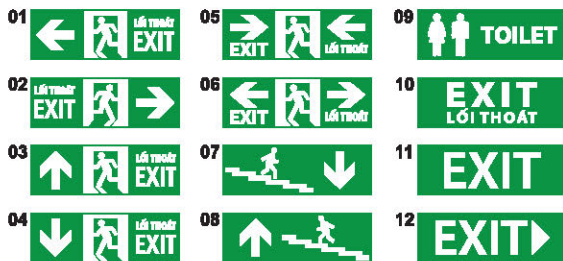
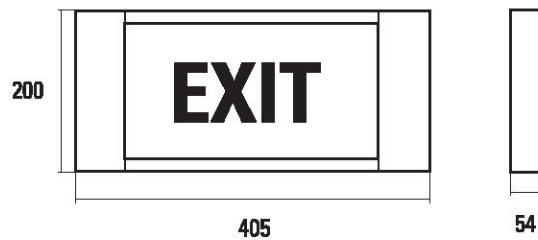

Điện áp : 220V - 50Hz      Thời gian chiếu sáng : >2h  
Công suất : 3W              Thời gian nạp đầy : 24h

Mã số - Model	Diễn giải Description	Đơn giá(VNĐ) Unit Price
EHB6103	Loại một mặt	432.000
EHB6203	Loại hai mặt	556.000

Để đặt biểu tượng in trên mặt đèn thêm mã số tương ứng ở trên vào cuối mã đèn.

Ví dụ: Đèn báo vị trí cầu thang đi xuống sẽ có mã EHB6103/07

Sản phẩm thuộc tiêu chuẩn / Standard: BS EN 60598-2-2:1997

**ĐÈN SỰ CỐ KIỂU DẪN LỐI - LOẠI ÂM SÀN**  
**SLIM EMERGENCY EXIT SIGN - UNDERGROUND**

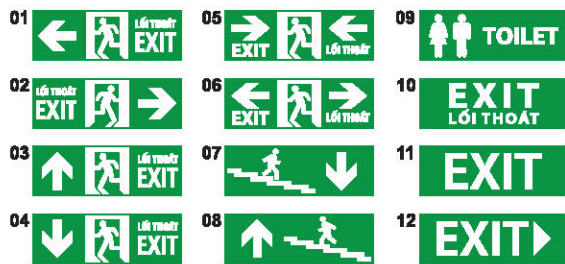
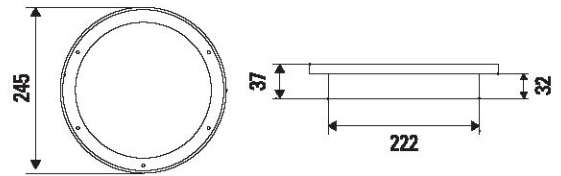
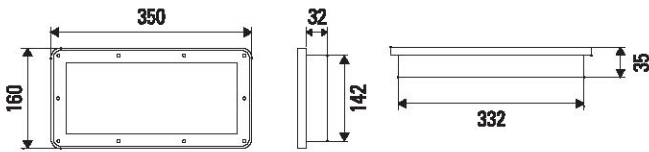
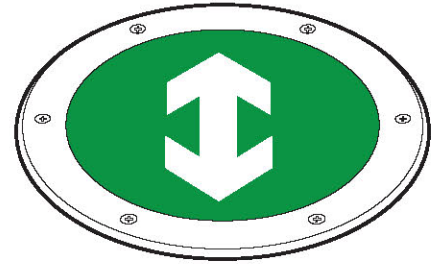
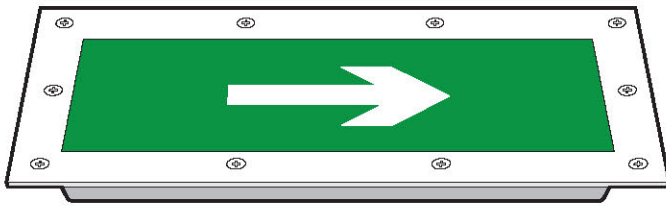

Điện áp : 220V - 50Hz  
Công suất : 2W

Thời gian chiếu sáng : >2h  
Thời gian nạp đầy : 24h

Mã số - Model	Diễn giải Description	Đơn giá(VNĐ) Unit Price
ESD7102	Loại âm sàn/tường vuông	2.350.000
ESE8102	Loại âm sàn/tường tròn	2.200.000

Để đặt biểu tượng in trên mặt đèn thêm mã số tương ứng ở trên vào cuối mã đèn.  
Ví dụ: Đèn báo vị trí cầu thang đi xuống sẽ có mã **ESD7102/07**  
Sản phẩm thuộc tiêu chuẩn / Standard: BS EN 60598-2-2:1997

**ĐÈN SỰ CỐ/ ĐÈN DẪN LỐI LOẠI CHỐNG THẨM**  
**WEATHERPROOF EMERGENCY LIGHT/ EXIT SIGN**  
**SERIES AC/DC502**

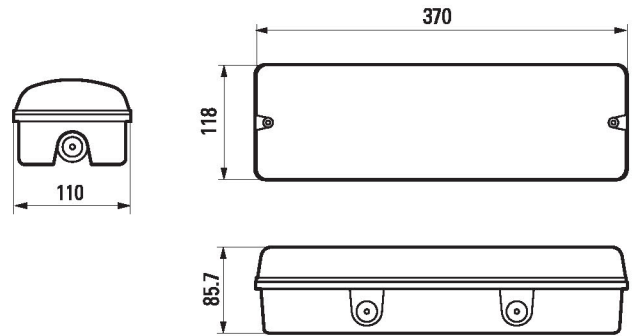
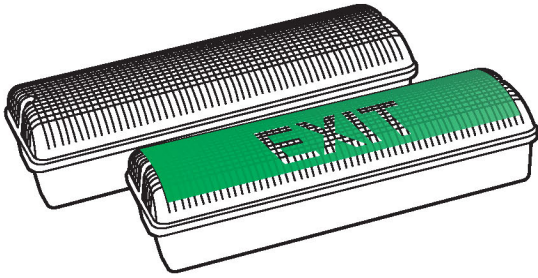

Dimensions [mm]

Mã số - Model	Diễn giải - Description	Kiểu chữ - Legend	Đơn giá(VNĐ) - Unit Price
AD502	Mặt trơn		600.000
AD502/T	Mặt có biểu tượng	<b>EXIT</b>	660.000

**ĐÈN SỰ CỐ/ ĐÈN DẪN LỐI LOẠI CHỐNG THẨM**  
**WEATHERPROOF EMERGENCY LIGHT/ EXIT SIGN**  
**SERIES AC/DC 1628/1**

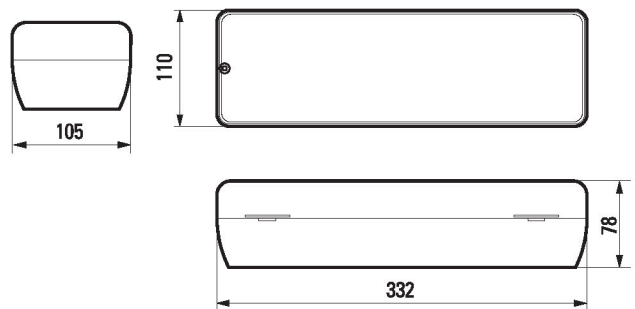
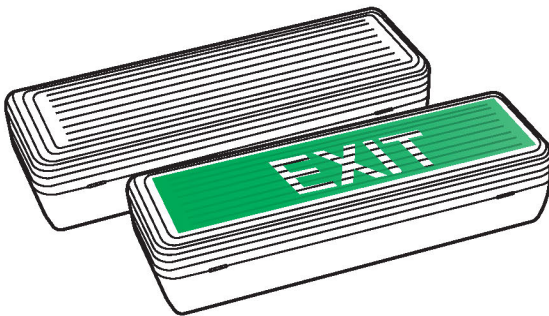

Single sided Dimensions [mm]

Mã số - Model	Diễn giải - Description	Kiểu chữ - Legend	Đơn giá(VNĐ) - Unit Price
DC1628/1	Loại đơn - Mặt trơn		456.000
DC1628/1/T	Loại đơn - Mặt có biểu tượng	<b>EXIT</b>	502.000
DC1628/2	Loại đôi - Mặt trơn		516.000
DC1628/2/T	Loại đôi - Mặt có biểu tượng	<b>EXIT</b>	568.000

**ĐÈN SỰ CỐ - LOẠI 2 CHÓA - SERIES VDL**  
**TWIN-FLOOD EMERGENCY LIGHT**

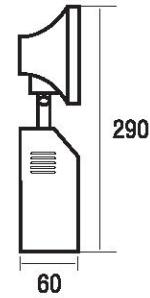
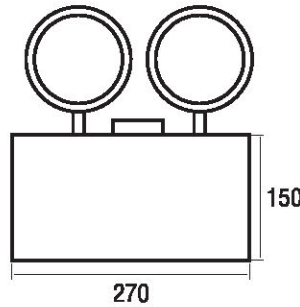
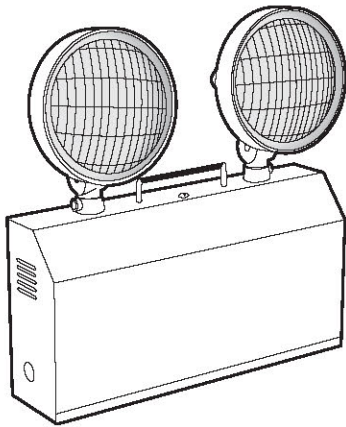

Điện áp : 220V - 50Hz  
Công suất : 2W

Thời gian chiếu sáng : >2h  
Thời gian nạp đầy : 24h

Loại - Model	Kiểu bóng - Lamp	Đơn giá(VNĐ) - Unit Price
<b>VDL201L</b>	2 x 1W LED	<b>600.000</b>
<b>VDL202L</b>	2 x 2W LED	<b>750.000</b>

**ĐÈN SỰ CỐ GẮN TRẦN - SERIES NED**  
**LED EMERGENCY LIGHT**

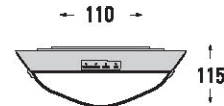
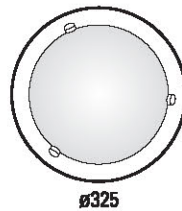
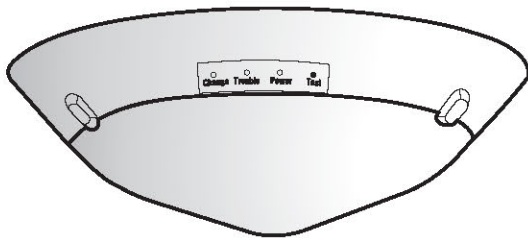

Điện áp : 220V - 50Hz  
Công suất chiếu sáng khi có điện : 15W  
Công suất chiếu sáng khi mất điện : 3W

Thời gian chiếu sáng : >2h  
Thời gian nạp đầy : 24h

Loại - Model	Kiểu bóng - Lamp	Đơn giá(VNĐ) - Unit Price
<b>NED1015L</b>	15W LED	<b>588.000</b>

**ĐÈN SỰ CỐ DOWNLIGHT LED**  
DOWNLIGHT LED EMERGENCY

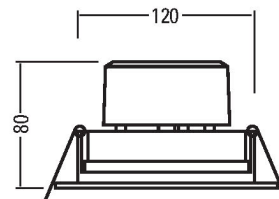
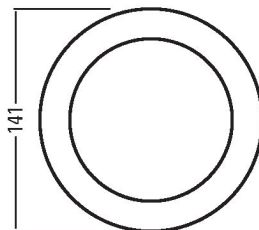
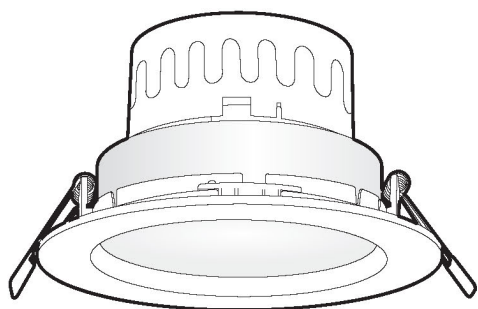

Điện áp : **220V - 50Hz** Thời gian chiếu sáng : **≥2h**  
 Công suất chiếu sáng khi có điện : **6W** Thời gian nạp đầy : **24h**  
 Công suất chiếu sáng khi mất điện : **3W**

Mã số - Model	Kiểu bóng - Lamp	Đơn giá (VNĐ) - Unit Price
<b>SDS9106R</b>	<b>6W LED</b>	<b>512.000</b>

**ĐÈN SỰ CỐ - LOẠI GẮN ÂM TRẦN**  
EMERGENCY LIGHT - RECESS TYPE

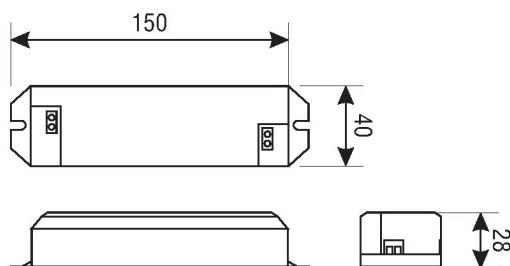
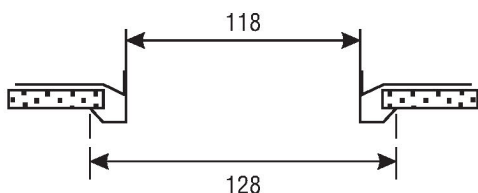
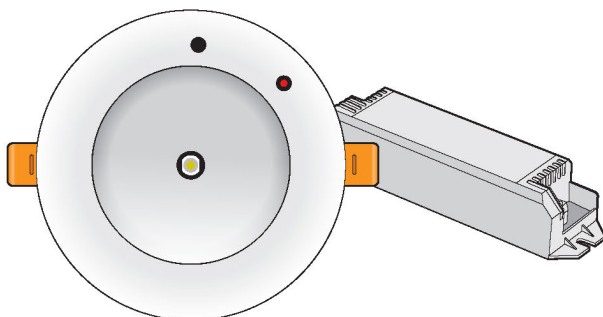

Điện áp : **220V - 50Hz** Thời gian chiếu sáng : **≥2h**  
 Công suất : **3W** Thời gian nạp đầy : **24h**

Mã số - Model	Kích thước - Dimension	Đơn giá (VNĐ) - Unit Price
<b>SDS9103R</b>	<b>128</b>	<b>1.028.000</b>